

ТЕРМОРЕГУЛЯТОР

програмований з керуванням Wi-Fi



ІНСТРУКЦІЯ з ЕКСПЛУАТАЦІЇ та МОНТАЖУ

ГАРАНТІЙНИЙ СЕРТИФІКАТ

ТОВ «Розумний Дім»
м.Київ, пров. Куренівський, 17-і

+38 044 503-06-06

+38 044 334-33-44

+38 067 549-55-32

www.rdmarket.com.ua

РОЗУМНИЙ ДІМ

ТЕРМОРЕГУЛЯТОР ДЛЯ ЕЛЕКТРИЧНОЇ ТЕПЛОЇ ПІДЛОГИ PROFITHERM WI-FI



1. Опис продукту:

Електронний терморегулятор Profitherm Wi-Fi - це терморегулятор з сенсорним екраном та з технологією Wi-Fi керування. Він використовується для регулювання температури в системах «електрична тепла підлога». Ним можна керувати за допомогою телефону, який працює на операційній системі **IOS** та **Android**.

PROFI Wi-Fi
therm

2. Технічні параметри:

Мережева напруга	220 ~ 240VAC 50 ~60Hz
Навантаження струму	≤3A (водяний нагрів) ≤16A (електричний нагрів)
Власне споживання	<0,3 Вт
Зовнішні матеріали	PC+ABS (не підтримують горіння)
Тип датчика температури	NTC
Діапазон температур	5-99°C
Точність	±1°C
Розміри	86x86x13,3 мм
Температура використання	0-45°C, 5-95%RH (без конденсату)
Температура зберігання	-5 ... 55°C
Похибка синхронізації	<1%

3. Основні функції та характеристики

1. Технологія WI-FI для Android та Apple iOS
2. Великий екран та сенсорні кнопки
3. Функція пам'яті при вимкненому живленні
4. Функція збереження даних у реальному часі
5. Шість періодів програмування 5+2, 6+1 чи 7днів
6. Функція протидії замерзання
7. Можливість встановлення 3-х режимів датчика температури
8. Функція блокування від дітей

PROFI Wi-Fi
therm

4. Інтерфейс користувача (терморегулятор)



5. Інтерфейс користувача (телефон)

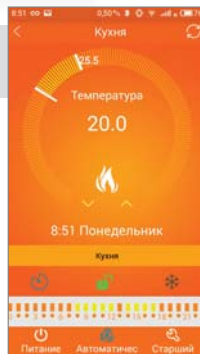

PROFI WiFi
therm

6. Особливості терморегулятора

Назва	Навантаження	Зовнішній датчик	Тижневе програмування
Profitherm WI-FI	16A	+	+

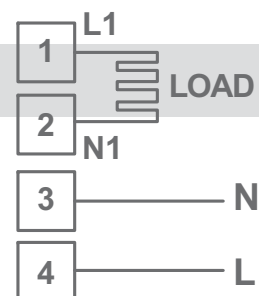

7. Схема підключення



PROFI WiFi
therm

8. Інструкція з експлуатації

1. Включення живлення on/off



Натиснути  щоб увімкнути / вимкнути живлення.

2. Налаштування температури

Натиснути   для встановлення температури.



3. Налаштування часу

Натиснути  для вибору хвилин, годин та тижнів.

Натиснути   для регулювання.

4. Налаштування ручного режиму



Ручний режим означає - непрограмований режим.

Натиснути , потім  буде відобразитися на екрані в ручному режимі.

Натиснути   для встановлення температури.

Натиснути  для вибору хвилин, годин та тижнів.

5. Встановлення блокування від дітей

Довге натискання  вхід в режим блокування від дітей,  відображення.

Довге натискання  знову, дитячий замок зникне.



6. Налаштування режиму програмування

Натисніть і утримуйте  для входу в режим програмування.

loOP та 12345 відобразатиметься.



Натисніть   для вибору необхідного режиму: 5+2 чи 6+1 чи 7 денного програмування.

Відображення 12345 на дисплеї означає програмування 5+2 днів;

Відображення 123456 на дисплеї означає програмування 6+1 днів;

Відображення 1234567 на дисплеї означає програмування 7 днів;



Натисніть  для вибору періодів

Натисніть   для зміни температури;

Натисніть  для налаштування часу

Натисніть   для зміни часу

Натисніть  знову вибрати температуру вихідного дня.

Якщо ви хочете зробити тимчасове коригування в будь-який період, натисніть на символ  потім символ  буде блимати.

Після завершення налаштування все автоматично підтверджується.

Натисніть символ  для переходу між ручним та програмованим режимом керування.



Період	Символ періоду	Час за замовчуванням	Температура за замовчуванням	
Робочі дні	1	☀	6:00	20°C
	2	🏠➡	8:00	15°C
	3	🏠↔	11:30	15°C
	4	🏠➡	12:30	15°C
	5	🏠↔	17:30	22°C
	6	🏠↔	22:00	15°C
Вихідні дні	1	☀	8:00	22°C
	2	🌙	23:00	15°C

Примітка:

- Температура за замовчуванням періоду 3 та періоду 4 така ж, як і період 2, змініть її при потребі. Якщо встановити температуру 00, цей період буде вимкнений.
- Як перевірити температуру поверхні підлоги
Під час увімкненого живлення натисніть і утримуйте ⏸ потім натисніть кнопку живлення, щоб перевірити температуру підлоги. Показники температури з'являться на дисплеї.
Натисніть ⏸ знову, щоб відобразити температуру приміщення

Розширені налаштування

У вимкненому стані натисніть та утримуйте ⏸, потім натисніть ⏸ для входу в розширений режим налаштування. Потім натисніть кнопку ↺, щоб встановити відносну позицію.

Код на дисплеї	Функція	Налаштування та параметри	Значення за замовчуванням
SEN	Вибір датчика температури	0: датчик повітря 1: датчик підлоги 2: обидва датчики	0
OSU	Вибір обмеження діапазону температури для датчик підлоги	5-99°C	42°C
dIF	Температурний гістерезис для датчика температури підлоги	1-9°C	2°C
SUH	Обмеження верхнього діапазону датчика температури повітря	5-99°C	35°C
SUL	Обмеження нижнього діапазону датчика температури повітря	5-99°C	5°C
FGE	Антизамерзання	00: закрити антизамерзання 01: включити антизамерзання	00
Pop	Живлення та пам'ять	00: пам'ять виключена 01: пам'ять включена	00
Add	Порт резервування	Не змінюйте заводське налаштування	01
FAC	Заводські налаштування	10 чи 32: режим Wi-Fi відкритий 08: тільки дисплей	08

Примітка:

Температурний гістерезис - це інтервал налаштування температури, наприклад для значення dIF- 2, OSU 42 °C, коли фактична температура досягне 44 °C, реле зупиниться, коли фактична температура повернеться до 40 °C, реле починає працювати знову.

Це працює, коли температура в кімнаті нижче заданої температури.
Помилка датчика:

Будь ласка, виберіть правильний сенсорний режим. Якщо вибрати інший режим, або виникне помилка датчика, на РК-екрані відобразиться помилка, термостат перестане працювати, поки проблема не буде вирішена.

9. Керування з телефону

1. Встановіть додаток на свій телефон

Для системи iOS: увійдіть в App Store, знайдіть "Beok Home" та завантажте на свій iPhone. Чи відскануйте QR-код, що нижче, для завантаження:



Для системи Android: увійдіть в Google Play, знайдіть "Beok Home", ви можете завантажити його на своєму телефоні. Чи відскануйте QR-код, що нижче, для завантаження:



PROFI WiFi
therm

2. Підключення терморегулятора до телефону Установка термостату

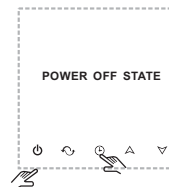

Утримуйте кнопку «годинник», потім натисніть клавішу живлення.

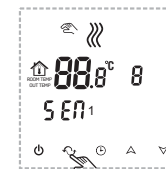

Перейдіть до розширеного налаштування, натисніть клавішу «Меню» 8 разів, доки не з'явиться режим FAC.

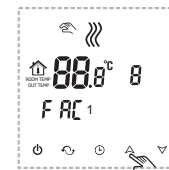

Коли з'явиться FAC, натисніть клавішу «UP», щоб змінити від 8 до 10 або 32.

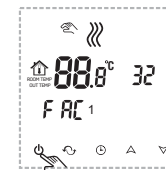

Потім натисніть кнопку живлення

PROFI WiFi
therm

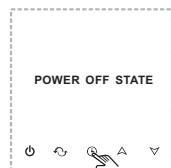

Утримуйте клавішу «годинник», потім знову натисніть клавішу живлення.

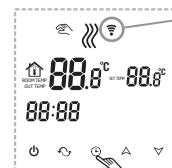

У цей час символ Wi-Fi буде блимати швидко і часто. Це означає, що тепер ви можете підключити термостат до телефону. Коли Wi-Fi символ перестає блимати, це означає, що термостат успішно з'єднаний з телефоном.

Блимання швидше та частіше: З'єднання може початися

Блимання повільне: Лінія не доступна

Блимання зупинилося: З'єднання успішно виконано

З'єднання з телефоном

Відкрийте «Beok Home»* на своєму телефоні та побачите домашню сторінку

Коли символ Wi-Fi швидко блимає, ви можете запустити налаштування на своєму телефоні.

* вироблено на замовлення ТОВ «Розумний Дім»



PROFI WiFi
therm



Введіть ім'я та пароль Wi-Fi, а потім запустіть з'єднання нижче. При успішному з'єднанні з'явиться повідомлення «Успішне підключення».

Натисніть «Встановити з'єднання»

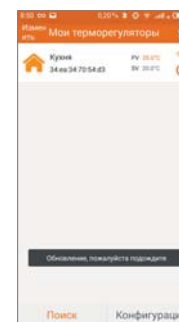

Після успішного з'єднання вам потрібно натиснути клавішу «Пошук ключа»

PROFI WiFi
therm

Потім в програмі з'явиться ваш Wi-Fi терморегулятор під назвою HVAC. HVAC – це початкова назва, якщо у вас більше двох термостатів, ви можете змінити їх назву на потрібну вам

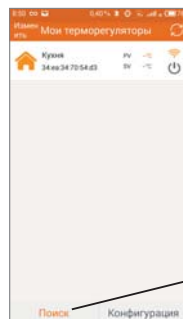

Натисніть «Пошук»

a. Натискання на клавішу «HVAC» на протязі 5-ти сек. покаже сторінку з редагування налаштувань терморегулятора.

b. Натисніть «Змінити поточний термостат»

c. Ви можете змінювати назву «HVAC» на кімната 1, ванна чи інше.

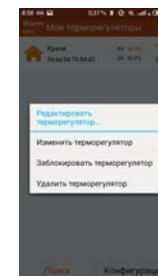
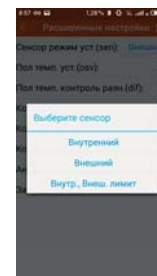
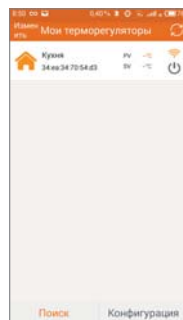

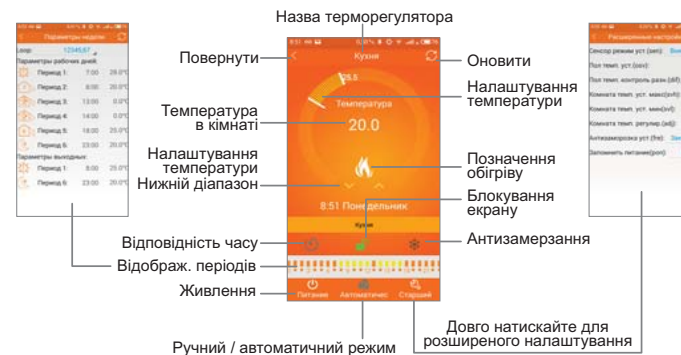

Интерфейс программы на телефоне





Налаштування терморегулятора через телефон

1. Годинник: натисніть кнопку  для синхронізації часу телефону та термостату.

2. Дитячий замок (блокування екрану) : Натисніть кнопку  для блокування термостату.

3. Антизамерзання: Натисніть кнопку . Термостат покаже символ  на екрані, це означає, що анти замерзання ввімкнене.

4. Налаштування температури: Ви можете безпосередньо перетягувати покажчик  температури чи натиснути символ  для встановлення кроку налаштувань.

5. Налаштування періодів роботи: Потрібно довго натиснути на символ  після чого ви перейдете в режим налаштування:

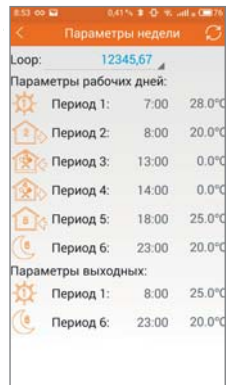

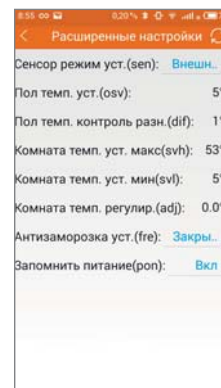

Доторкаючись до робочої петлі: ви можете вибрати тижневий режим: 5+2/ 6+1 /7 днів налаштувань. Доторкаючись до кожного значення часу: ви можете задати час дії періоду роботи обігріву. Доторкаючись до кожного значення температури: ви можете встановити необхідну температуру. Примітка : при виборі режиму 7, дані по вихідним не відобразатимуться

6. Розширені налаштування: потрібно довго натиснути на символ  для входу в режим розширених налаштувань:



Код на екрані	Функція	Налаштування та параметри	Заводські налаштування
SEN	Вибір датчика контролю температури	n-s (повітря); Out-s (підлоги); In-s (контроль) та Out-s (обмеження)	In-s (повітря)
OSU	Верхня межа налаштування температури підлоги	5-99°C	42°C
dIF	Точність контролю температури підлоги	1-9°C	2°C
SUH	Верхня межа налаштування температури повітря	5-99°C	35°C
SUL	Нижня межа налаштування температури повітря	5-99°C	5°C
FGE	Антизамерзання	close / open (вимкн / ввімкн)	Close (вимкн)
Pop	Пам'ять при вимкненні живлення	off / on (вимкн / ввімкн)	On (ввімкн)

Ручний та автоматичний режим: Натисніть символ  для переключення режимів ручного в автоматичний

8. Вимкнення живлення: Натисніть  для ввімкнення чи вимкнення терморегулятора

PROFI WiFi
therm



10. Увага до мобільного Wi-Fi з'єднання:

1. Після натискання Налаштувань, в разі невдалого з'єднання:

- Будь ласка, переконайтеся, що Ваш телефон підключений до мобільного чи Wi-Fi Інтернету.
- При необхідності додайте ім'я Вашого роутера
- Перевірте пароль роутера.
- Будь ласка, перевірте, що терморегулятор успішно скидається. У вимкненому стані натисніть клавішу «Час» спочатку, після чого натисніть клавішу живлення, щоб увійти до розширеної настройки. Знайдіть FAC-режим, змініть FAC на 10 або 32, потім вимкніть термостат.
- Натисніть клавішу "Час" протягом 2 хвилин, а потім знову натисніть клавішу живлення. На цей раз терморегулятор не буде вводити розширених настройок, але символ Wi-Fi на екрані буде блиматиме швидко і часто. Це означає, що модуль Wi-Fi успішно скинуто. Потім дочекайтеся на з'єднання.
- Будь ласка, переконайтеся в правильності паролю Wi-Fi. Ми рекомендуємо перевіряти пароль, коли він буде видимий при введенні.

2. Якщо на дисплеї наступне зображення, перейдіть до розширених налаштувань щоб скинути його

PROFI WiFi
therm

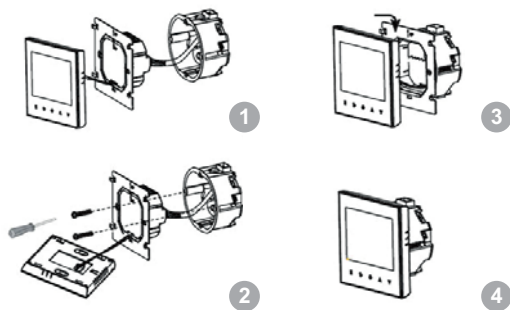
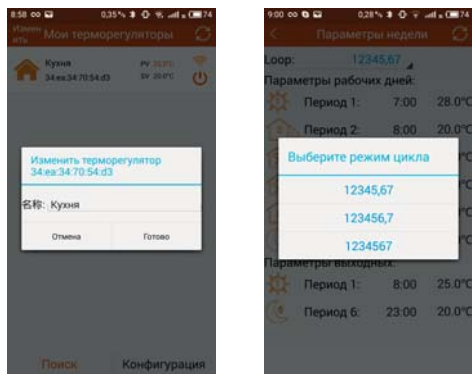

PROFI WiFi
therm

11. Інструкція по монтажу

Даний терморегулятор підходить для монтажу в стіну в стандартну коробку діаметром 60 мм.

1. Підключіть кабель живлення до клем терморегулятора.
Зафіксуйте терморегулятор до коробки за допомогою гвинтів та викрутки.
2. Підключіть шлейф терморегулятора до LCD панелі.
3. З'єднайте LCD панель та терморегулятор.

Примітка: Переріз жил кабелю живлення повинен бути 1,5÷2,5мм.кв.

12. Комплектація

Дякуємо за придбання даного товару! Будь ласка, прочитайте цю інструкцію щодо встановлення та керування термостатом. Якщо вам потрібна додаткова допомога, будь ласка, зв'яжіться з нами.

Комплект терморегулятора містить:

Модель	Profitherm Wi-Fi
Терморегулятор	✓
Інструкція користувача	✓
Зовнішній датчик	✓
Гвинти	✓

PROFI WiFi
therm

ГАРАНТІЙНИЙ СЕРТИФІКАТ:

Модель терморегулятора

Серійний №

Дата продажу

Реквізити, підпис та печатка продавця



Увага!

Цей символ означає, що підключений до мережі пристрій може призвести до ураження електричним струмом під час обслуговування.



PROFI Wi-Fi
therm

Гарантійний термін на терморегулятор складає 24 місяці з дня продажу!

Умови гарантії

- Гарантійне обслуговування здійснюється лише при наявності правильно заповненого Гарантійного сертифікату, в якому мають бути вказані модель (марка) виробу, серійний номер (якщо такий є), термін гарантійного обслуговування, дата продажу та печатка фірми-продавця або розрахункового документу (чеку), який підтверджує придбання товару.
- Продавець зобов'язується забезпечити протягом гарантійного терміну безкоштовний ремонт та заміну елементів, що вийшли з ладу. У випадку відсутності необхідних для ремонту запчастин або комплектуючих, Продавець залишає за собою право замінити несправний пристрій або його складові аналогічними за умови, що це не приведе до погіршення експлуатаційних характеристик і зміни гарантійного терміну. Усі гарантійні терміни розраховуються з моменту продажу обладнання, про що свідчить відповідна відмітка у Гарантійному сертифікаті або розрахунковий документ (чек), який підтверджує купівлю обладнання.
- Рекламації подаються через Продавця, з описом обставин, які свідчать про несправність виробу. Факт наявності дефекту підтверджується актом, який складається за результатами обстеження виробу, що проводиться сервісним центром або уповноваженою на це компанією.
- Виріб знімається з гарантії у випадку:
 - порушення правил, норм та вимог виробника, викладених в Інструкції, при встановленні виробу та його експлуатації,
 - при несанкціонованому порушенні конструкції чи схеми виробу, наявності механічних пошкоджень, стороннього втручання або спроби самостійного ремонту,
 - пошкодження викликані невідповідністю Державним стандартам на параметри живлення (220-230 В),
 - пошкодження викликані стихією, пожежею або побутовими факторами,
 - пошкодження викликані потраплянням в середину виробу сторонніх предметів, речовин, рідин чи комах,
 - якщо самостійне встановлення додаткового обладнання призвело до виходу з ладу основного виробу,
 - неоплати покупцем за товар в повному обсязі, якщо інше не передбачено договором.

У випадку наявності обставин, які зумовили зняття виробу з гарантії, ремонт та заміна елементів проводяться на платній основі.

PROFI Wi-Fi
therm